



# **Seria S3**

**manual de utilizare**

## Cuprins

1	Informații generale .....	3
1.1	Stimate client, .....	3
1.2	Informații de contact .....	3
1.3	Note privind instrucțiunile de operare .....	3
1.3.1	Informații generale privind instrucțiunile de utilizare .....	3
1.3.2	Domeniul de aplicare al acestor instrucțiuni de utilizare .....	3
1.4	Alte documente valabile.....	4
1.5	Garanție și răspundere .....	4
1.6	Utilizarea prevăzută .....	4
2	Informații privind siguranța .....	5
2.1	Identificarea nivelurilor de pericol .....	5
2.2	Informații privind unitatea.....	5
2.3	Instalare .....	5
2.4	Calitatea mediului .....	5
2.5	Întreținere și reparații .....	6
2.6	Operare fără probleme .....	6
2.7	Scaun pacient .....	6
2.8	Fante de ventilație.....	6
2.9	Funcționare intermitentă .....	6
2.10	Îngrijire și agenți de curățare .....	7
2.11	Modificări și extinderi ale unității .....	7
2.12	Compatibilitate electromagnetică .....	7
2.13	Demontarea/Instalare .....	7
3	Descrierea unității .....	8
3.1	Standarde/aprobări .....	8
3.2	Date tehnice .....	8
3.3	Prezentare generală a unității dentare .....	12
3.4	Instalare și setare.....	13
3.5	Etape de instalare.....	13
3.6	Modulație.....	14
4	Operare .....	15
4.1	Pornirea unității dentare.....	15
4.1.1	Pornirea inițială .....	15
4.1.2	Pornirea/oprirea unității dentare .....	15
4.2	Comanda de picior .....	15
4.3	Scaun pentru pacienți .....	16
4.3.1	Instrucțiuni de siguranță .....	17

4.3.2	Cotieră .....	17
4.3.3	Reglarea tetierei .....	18
4.3.4	Deplasarea scaunului pacientului.....	19
4.3.5	Deplasarea scaunului pacientului în poziția de intrare/ieșire.....	19
4.3.6	Mutarea scaunului pacientului în poziția de urgență.....	19
4.3.7	Mutarea scaunului pacientului în poziția de curățare.....	19
4.3.8	Panou de muzică.....	20
4.4	Elementul dentistului.....	21
4.4.1	Capacitate maximă de încărcare .....	21
4.4.2	Reglarea înălțimii.....	22
4.4.3	Panoul de comandă de pe elementul dentistului .....	23
4.4.4	Plasarea instrumentelor în suporturile lor .....	24
4.4.5	Operarea pieselor de mână .....	23
4.4.6	Reglarea presiunii aerului de lucru și a debitului de apă al piesei de mână.....	23
4.4.7	Seringă cu 3 căi.....	25
4.5	Elementul asistentului.....	26
4.5.1	Deplasarea elementului asistentului .....	25
4.5.2	Panoul de comandă de pe elementul asistentului .....	25
4.5.3	Seringă cu 3 căi.....	26
4.5.4	Ejector de salivă .....	26
4.5.5	Aspirator cu pulverizare.....	26
4.6	Unitate de apă.....	27
4.6.1	Umplere pahar .....	27
4.6.2	Spălarea vasului cuspidorului pivotant.....	27
4.6.3	Vasul cuspidorului pivotant.....	28
4.6.4	Comutator de aer .....	29
4.6.5	Comutator alternativ de apă.....	29
4.6.6	Flacon de apă pură .....	29
4.7	Lumina de funcționare .....	29
4.8	Dispozitiv de dezinfecție ASTER .....	29
5	Curățarea și întreținerea de către echipa de practică .....	30
6	Mentenanța de către inginerul de service.....	32
6.1	Inspecție și mentenanță.....	33
6.2	Verificări de siguranță .....	33
7	Defecțiuni .....	34
8	Eliminare .....	35
9	Prezentare generală a simbolurilor grafice utilizate .....	36
10	Diagrama schematică electrică.....	37
11	Diagrama de dispunere apă-aer .....	38

# 1 Informații generale

## 1.1 Stimat client,

Ne bucurăm că ați achiziționat un bloc dentar din seria S3. Acesta a fost ales ca unitate dentară pentru caracteristicile de operare ușoară, confort inovator și design de înaltă calitate.

Aceste instrucțiuni de utilizare sunt concepute pentru a vă ajuta înainte de utilizarea inițială și ori de câte ori veți avea nevoie de informații ulterioare.

Vă dorim mult succes și o utilizare plăcută a unității dentare din seria S3.

## 1.2 INFORMATII DE CONTACT

### 1.2.1 Informații generale privind instrucțiunile de utilizare

#### **Respectați instrucțiunile de funcționare**

Vă rugăm să vă familiarizați cu unitatea prin citirea acestor instrucțiuni de utilizare înainte de a-l pune în funcțiune. Este esențial să respectați avertismentele și informațiile de siguranță specificate.

#### **Păstrați documentele în siguranță**

Păstrați întotdeauna instrucțiunile de utilizare la îndemână pentru cazul în care dumneavoastră sau un alt utilizator are nevoie de informații la un moment ulterior.

#### **Ajutor**

Dacă ajungeți într-un impas, deși ați studiat cu atenție instrucțiunile de utilizare, vă rugăm să vă adresați furnizorilor de produse dentare.

### 1.2.2 Domeniul de aplicare al acestor instrucțiuni de utilizare

Acest document descrie versiunea completă a unității dumneavoastră. Prin urmare, este posibil să acopere componente care nu sunt incluse în unitatea pe care ați achiziționat-o.

### **1.3 Alte documente valabile**

Unitatea dentară poate fi echipată cu componente suplimentare care sunt descrise în seturi separate de instrucțiuni de utilizare. Instrucțiunile, precum și orice avertisment și informații de siguranță conținute în acestea trebuie, de asemenea, respectate.

### **1.4 Garanție și răspundere**

#### **Pașaport de garanție**

Pentru a vă proteja cererile de garanție, vă rugăm să completați formularul atașat "Pașaport de garanție" împreună cu inginerul de service imediat după instalarea aparatului.

#### **Mentenanță**

Întreținerea trebuie efectuată la intervale programate pentru a se asigura fiabilitatea operațională și funcțională a produsului dumneavoastră și pentru a proteja siguranța și sănătatea pacienților, a utilizatorilor și a altor persoane. Pentru mai multe informații, consultați "Mentenanța de către inginerul de service".

Proprietarul este responsabil să se asigure că toate activitățile de întreținere sunt efectuate.

În calitate de producători de echipamente electrice medicale, ne putem asuma responsabilitatea pentru proprietățile de siguranță ale aparatului numai dacă mentenanța și reparațiile aparatului sunt efectuate fie de noi, fie de agenții pe care le-am autorizat în mod expres și dacă componentele aparatului sunt înlocuite cu piese de schimb originale în caz de defecțiune.

#### **Excluderea răspunderii**

În cazul în care proprietarul unității nu-și îndeplinește obligația de a efectua activități de întreținere sau ignoră mesajul de eroare, nu ne putem asuma nicio răspundere pentru daunele produse astfel.

### **1.5 Utilizarea prevăzută**

Această unitate dentară este destinată diagnosticării, terapiei și tratamentului dentar al oamenilor de către personal calificat și instruit corespunzător.

Acest dispozitiv nu este destinat funcționării în zone cu risc de explozie.

Utilizarea conformă include, de asemenea, respectarea acestor instrucțiuni de utilizare și a instrucțiunilor de întreținere relevante.

## 2 Informații privind siguranța

### 2.1 Identificarea nivelurilor de pericol

Pentru a preveni vătămrile corporale și daunele materiale, vă rugăm să respectați avertismentele și informațiile de siguranță furnizate în acest document. Aceste informații sunt evidențiate după cum urmează:

#### AVERTISMENT

O situație potențial periculoasă care ar putea avea ca rezultat o vătămare corporală gravă sau deces.

#### NOTICE

O situație posibil dăunătoare care ar putea duce la deteriorarea unui produs sau unui obiect din mediul său.

#### IMPORTANT

Instrucțiuni de aplicare și alte informații importante.



### 2.2 Informații privind unitatea

Pe plăcuța de identificare a unității se găsesc două simboluri.

### 2.3 Instalare

Instalarea trebuie să fi fost efectuată în conformitate cu cerințele noastre. Detaliile sunt descrise în documentul "Etapele instalării", la punctul 3.5.

### 2.4 Calitatea mediului

Alimentarea cu aer și apă trebuie să îndeplinească cerințele specificate în instrucțiunile de instalare. Utilizați numai apă potabilă și aer uscat, fără ulei și curat din punct de vedere igienic pentru alimentarea cu apă și aer a aparatului.

**În calitate de proprietar al unității, sunteți, în general, responsabil pentru calitatea apei.** Din acest motiv, ar trebui să verificați calitatea apei la intervale regulate. Vă rugăm să contactați distribuitorul dumneavoastră specializat sau asociația dentară relevantă pentru cerințele și măsurile naționale respective.

Pacienții foarte imunodeprimați nu trebuie să intre în contact cu apa din unitate. Se recomandă utilizarea unei soluții sterile.

**Personal tehnic  
autorizat și piese de  
schimb**

**Intervale de mentenanță**

## **2.5 Mentenanță și reparații**

În calitate de producători de unități dentare și în interesul personalului siguranță a unității dumneavoastră, subliniem importanța întreținerii și reparării acestei unități numai de către noi înșine sau de agenții autorizate în mod expres de noi. În plus, componentele defecte trebuie înlocuite întotdeauna cu piese de schimb originale.

Pentru a asigura siguranța în funcționare și fiabilitatea aparatului dumneavoastră și pentru a evita deteriorările datorate uzurii naturale, dumneavoastră, în calitate de proprietar al aparatului, trebuie să programați verificarea în mod regulat de către un tehnician de service autorizat. În plus, trebuie efectuate verificări de siguranță. Vă rugăm să contactați depozitul dumneavoastră stomatologic pentru a obține o ofertă de mentenanță. Pentru mai multe informații, consultați "Mentenanța de către inginerul de service".

## **2.6 Funcționare fără probleme**

Utilizarea acestui aparat este permisă numai dacă acesta funcționează corect, fără defecțiuni. În cazul în care nu se poate asigura o funcționare fără probleme, aparatul trebuie scos din funcțiune, verificat de tehnicienii autorizați pentru defecțiuni și, dacă este necesar, reparat.

## **2.7 Scaun pentru pacienți**

Vă rugăm să respectați capacitatea maximă de încărcare de 135 kg pentru scaunul pentru pacienți.

Distribuția greutății este conformă cu standardul ISO 7494-1:2018.

Testul de siguranță este în conformitate cu IEC60601-1:2007.

**Brațele și picioarele pacientului trebuie să fie testate pe tapițeria scaunului.**

## **2.8 Fante de ventilație**

În niciun caz nu trebuie acoperite fantele de ventilație de pe unitate, deoarece în caz contrar circulația aerului va fi obstrucționată. Acest lucru poate cauza supraîncălzirea unității.

Nu pulverizați lichide, cum ar fi dezinfectanții, în fantele de ventilație. Acest lucru poate duce la defecțiuni. Utilizați doar dezinfecția prin ștergere în apropierea fantelor de ventilație.

## **2.9 Funcționare intermitentă**

Motoarele unității sunt proiectate pentru funcționare intermitentă, în funcție de modul de tratament dentar.

Motoare de acționare pentru scaunul pacientului și spătar: max. 10% ciclu de funcționare, durata ciclului 30

## **2.10 Îngrijire și agenți de curățare**

Agenții de curățare necoresăunzători pot coroda suprafața unității. Prin urmare, utilizați numai agenți de îngrijire și curățare care au fost aprobați de MAGNUS.

Pentru mai multe informații.

## **2.11 Modificări și extinderi ale unității**

Modificările aduse acestei unități care ar putea afecta siguranța proprietarului unității, a pacienților sau a altor persoane sunt interzise prin lege.

Din motive de siguranță a produsului, acest produs poate fi utilizat numai cu accesorii originale MAGNUS sau cu accesorii terțe aprobate în mod expres de MAGNUS. Utilizatorul își asumă riscul pentru utilizarea accesoriilor neaprobate.

## **2.12 Compatibilitate electromagnetică**

Dispozitivele electromedicale fac obiectul unor măsuri speciale de precauție în ceea ce privește compatibilitatea electromagnetică (EMC).

Echipamentele de comunicații RF portabile și mobile pot interfera cu echipamentele electrice medicale. Prin urmare, trebuie interzisă utilizarea unor astfel de dispozitive (de exemplu, telefoane mobile) în practica din mediul spitalicesc.

## **2.13 Demontare/Instalare**

La demontarea și reinstalarea aparatului, apălați la noi înșine sau la agenții autorizați în mod expres de noi pentru a garanta buna funcționare și stabilitatea acestuia.



### 3 Descrierea unității

#### 3.1 Standarde/aprobări

Unitatea stomatologică S3 respectă, printre altele, următoarele standarde:

- IEC 60364-7-710
- IEC 60601-1:2005+A1:2012
- IEC 60601-1:2006+A1:2013
- IEC80601-2-60
- ISO 7494-1:2018
- ISO 7494-2:2003
- ISO 9680:2007
- ISO 13485:2016

Acest produs poartă marcajul CE în conformitate cu prevederile Directivei 93/42/CEE a Consiliului din 14 iunie 1993 privind dispozitivele medicale.

#### 3.2 Date tehnice

Denumirea modelului:	S3
Putere maximă de intrare:	600VA
Conectarea la alimentarea cu energie electrică	230 V AC ± 10% 50/60 Hz
Curent nominal:	3A la 230 V
Siguranța pentru unitate:	Ø5 250V AC 6A cu suflare lentă
Clasa de protecție:	Echipament de clasa II
Grad de protecție împotriva șocurilor electrice:	 Piese aplicate de tip A
Gradul de protecție împotriva pătrunderii apei:	Echipamente obișnuite (fără protecție împotriva pătrunderii apei)
Comanda de picior are un grad de protecție IP X1 împotriva lichidelor (rezistent la picurare).	
Modul de funcționare:	Funcționare continuă cu incarcare intermitentă corespunzătoare modului de lucru dentar. Unitate conectată permanent.

Condiții de transport și depozitare:	Temperatura: -40 °C - +70 °C Umiditate relativă: 10% - 95% Presiune barometrică: 50kPa - 106kPa
Condiții de funcționare:	Temperatura ambiantă: 5 °C - 40 °C Umiditate relativă: 30% - 85% Presiunea barometrică: 860 hPa - 1060 hPa
Presiunea de intrare a apei:	0,2-0,4MPa
Presiunea de intrare a aerului:	0,55-0,8Mpa
Deplasarea aerului compresor:	≥ 55L / min
Locul de instalare:	≤ 3000m deasupra nivelului mării
Teste/Aprobări:	A se vedea "Standarde/Aprobări"
Anul de fabricație:	 20XX (pe plăcuța de identificare)

### 3.3 Prezentare generală a unității dentare

Unitatea dentară este formată din următoarele componente principale:

#### Unitatea dentară S3 (montată deasupra)



A	Tavă asistent	E	Tavă pentru șervețele	I	Conector pentru furtunul piesei de mână	M	Pernă de scaun
B	Tetiera	F	Panoul de control al muzicii	j	Afișaj/Timer Presiunea aerului	N	Capac din față
C	Cuspidor	G	Brațul lămpii	K	Pedală	O	Tampon de silicon
D	Lampă LED de funcționare	H	Braț de echilibru	L	Spătar	P	Tava pentru instrumente

## Unitate dentară S3 (tip suspendat)

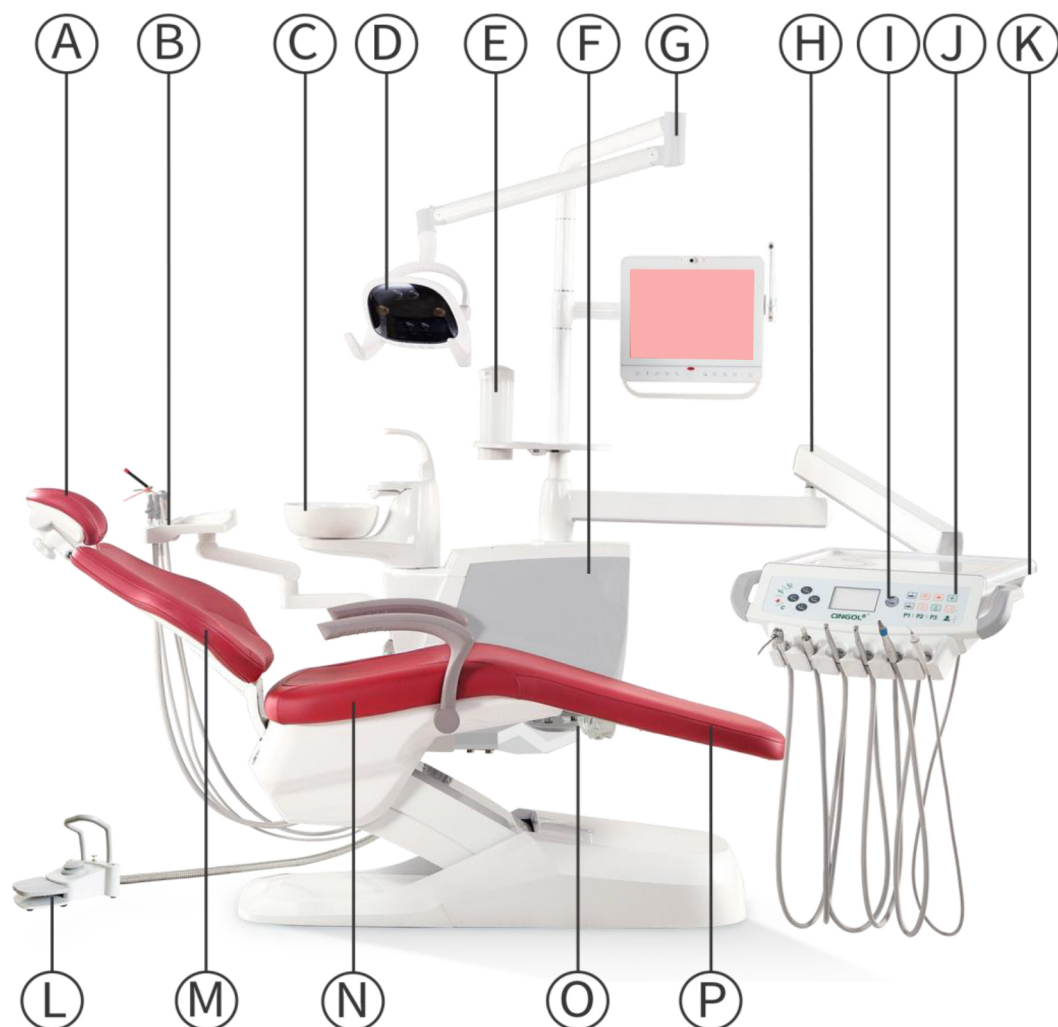

A	Tetiera	E	Tava de șervețele	I	Afișaj LED Viteza aerului și temperatura apei.	M	Pernă pentru spătar
B	Tava asistent	F	Panoul de control al muzicii	j	Panou tactil	n	Pernă de scaun
C	Cuspidor	G	Braț de lampă	K	Instrumente de metal Tava de instrumente	O	SideBox
D	Lampă LED	H	Braț de echilibru	L	Pedală	P	Capac de plastic pentru picioare

## Unitate dentară S3 ( tip cărucior )

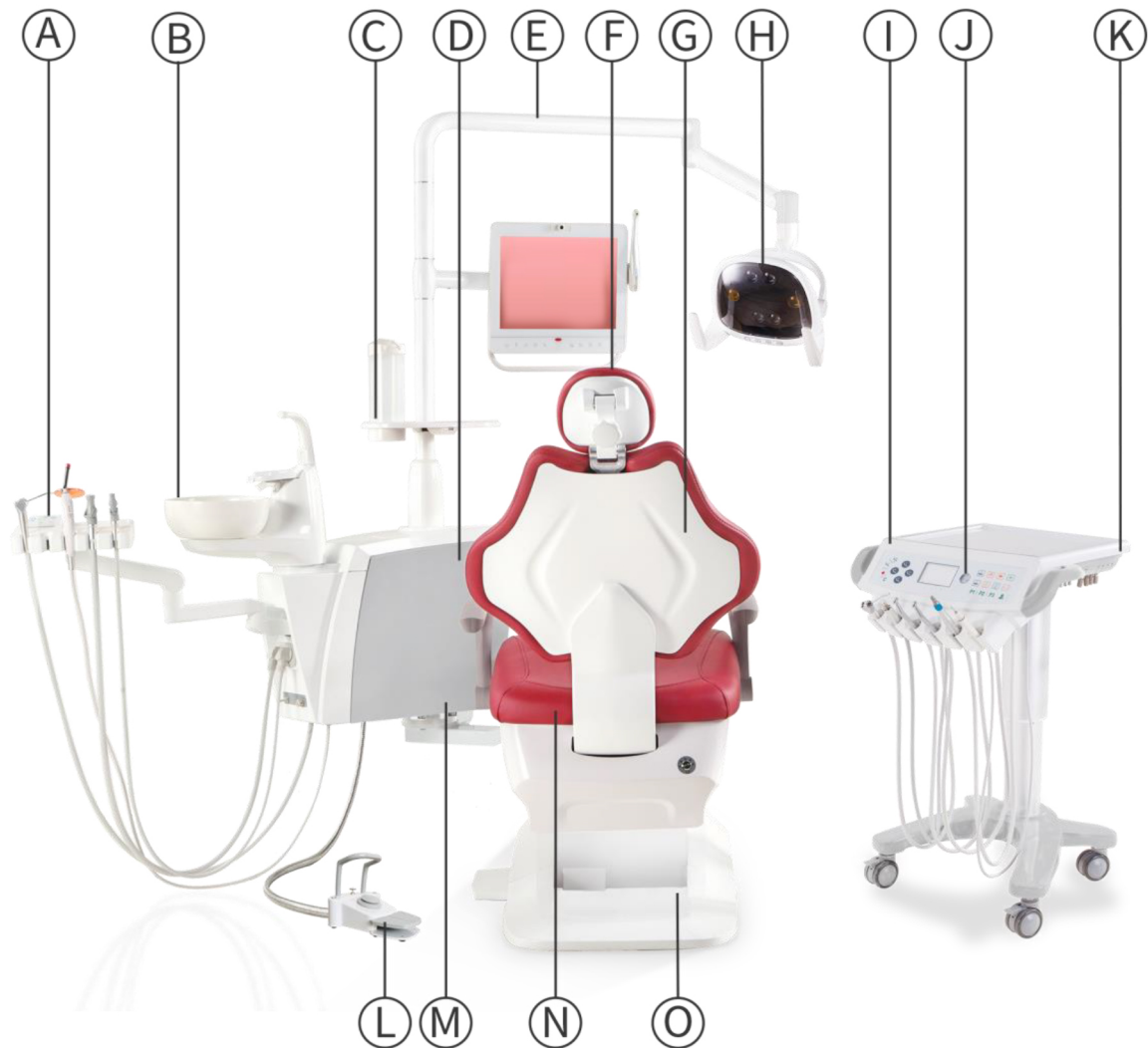

A	Tetiera	E	Braț de lampă	I	Panou tactil	M	Sidebox
B	Tava asistent	F	Tetiera	j	Contor de presiune a aerului	n	Pernă de scaun
C	Cuspidor	G	Spătar	K	Capacul tăvii pentru instrumente	O	Capac din spate
D	Panoul de control al muzicii	H	Lampă LED	L	Pedală	P	

### 3.4. Instalare și setare

#### 3.4.1 Condiții de instalare

Pentru a vă asigura că unitatea dentară funcționează în condiții bune aerul, apa, electricitatea pentru dispozitivul ar trebui să fie :

Alimentarea cu aer și presiunea aerului: 0,5 MPa--0,8MPa

Alimentarea cu apă și presiunea apei: 0.2MPa--0.4MPa

Alimentarea cu energie: AC230±10% /AC110±10% 50Hz/60Hz

( tensiunea nominală în funcție de diferite țări se specifică în comandă)

#### 3.4.2 Pregătirea pentru instalare

Decideți locația potrivită a locului de instalare în funcție de elemente precum situație generală, iluminat de zi, confort de utilizare. Locul trebuie să fie curat, uscat, bine ventilat, răcoros, iar podeaua trebuie să fie solidă, fermă și plată. Mai mult, camera de instalare trebuie să fie suficient de largă pentru întinderea brațului. După ce ați decis locația, puteți conecta cablurile și tuburile de la capetele exterioare, după cum urmează:

#### 3.4.3 Dispunerea racordurilor de conectare a apei de intrare/ieșire, a electricității, a alimentării cu aer a compresorului

Pregătiți lucrurile de mai jos înainte de instalare

- A) Capătul cablului de alimentare trebuie să se întindă la peste 80 mm de la sol.
- B) Alegeți conducta de apă sau de aer cu lățimea de 22 mm
- C) Conducta de evacuare a apei trebuie să aibă un diametru intern de 40 mm, întinsă la peste 50 mm de sol

### 3.5 Etape de instalare

#### A) Instalarea scaunului pacientului

Montați baza scaunului la locul planificat. În cazul în care podeaua de instalare nu este suficient de plată, utilizatorul poate fixa cele cinci șuruburi de nivelare incluse (M12\*15) în cele cinci orificii de șurub (M12), reglați înălțimea celor cinci șuruburi pentru a vă asigura că unitatea dentară stă ferm pe sol și apoi fixați patru șuruburi expansive în sol, pentru a vă asigura că dispozitivul funcționează stabil și silențios.

#### B) Montați perna scaunului pacientului

Întindeți mai întâi spătarul până la capăt, fixați două șuruburi cu cap plat în orificiile de șuruburi ale scaunului prin fantele de șuruburi ale cadrului de bază, ajustați placa scaunului la cea mai bună locație pentru a vă asigura că suprafața inferioară atinge ferm cadrul metalic. În cele din urmă fixați ferm restul de două șuruburi.

#### C) Instalarea unității de evacuare

Etanșați bine tuburile de ieșire ale acestui dispozitiv cu tuburile de intrare din exterior, pentru a evita astfel scurgerile de apă și de aer de intrare sau de ieșire în exterior. Unitatea de priză poate fi montată în baza cadrului sau în afara bazei, în funcție de alegerea dumneavoastră. Deschideți capacul și veți găsi tuburile de evacuare fixe

#### D) Conexiunea tuburilor

Trebuie să eliminați apa și aerul din interiorul acestei unități dentare, precum și deșeurile, rețineți că trebuie să conectați bine tuburile cu cele exterioare.

#### E) Instalarea lămpii dentare

Treceți cablurile de alimentare prin interiorul brațului de susținere și conectați-l cu cablul de la bazele pilonului unității dentare, puneți capătul de închidere în pilon și apoi fixați pilonul de susținere pe unitatea dentară, (aveți grijă să nu deteriorați cablul de alimentare atunci când conectați cablul) Treceți firul de alimentare de la pilon în inelul de acoperire al unității dentare pentru a se potrivi cu cablul lămpii dentare. Introduceți pivotul de conectare în brațul de echilibrare și fixați-l cu un șurub.

#### F) Conectați sursa de alimentare

Puneți ștecherul în priza de alimentare, care trebuie să aibă cablul conectat la împământare. Cablul trebuie să aibă firul de cupru în interior mai mic de 1 mm, asigurați-vă că acest cablu este bine conectat la împământare.

### 3.6 Modulația

Acum, dispozitivul se află în stare de modulare după ce diferitele părți sunt bine montate. Deschideți cutia de bază, verificați contorul de presiune de aer al supapei de reglare a filtrului de aer dacă indică 0,6mpa, dacă nu, reglați supapa pentru a menține presiunea de aer la 0,6mpa. (Metoda: trageți în sus butonul rotativ de la supapa de presiune de aer de sus, rotiți în sensul acelor de ceasornic pentru a crește presiunea, rotiți în sens invers acelor de ceasornic pentru a reduce presiunea.

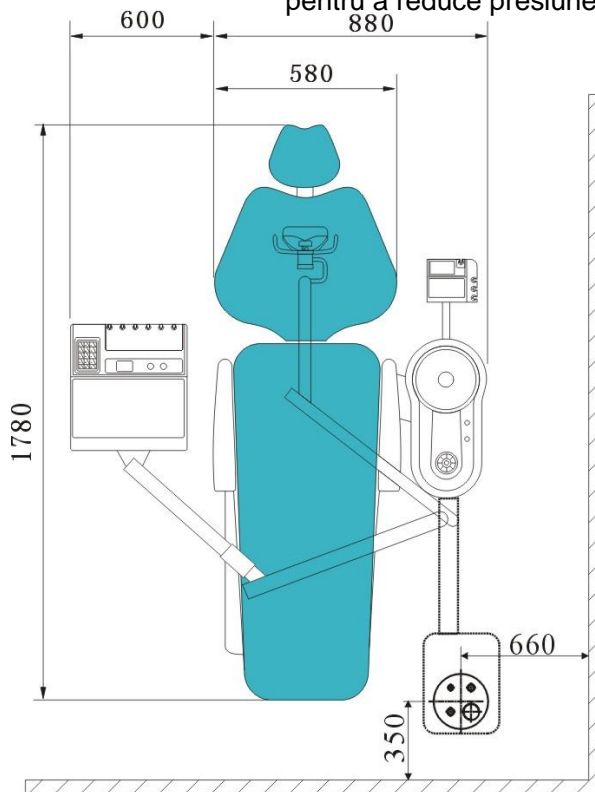

Installation diagram of external floor box

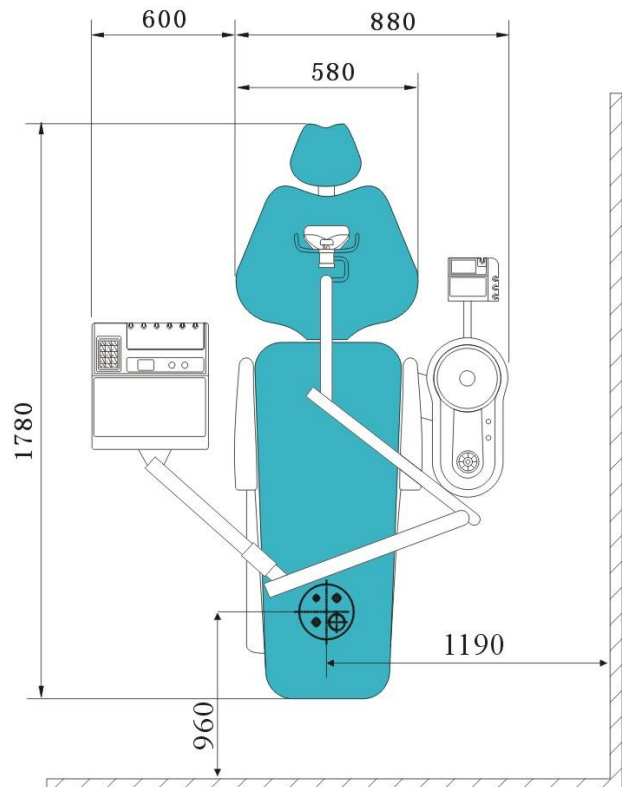

Installation diagram of built-in floor box

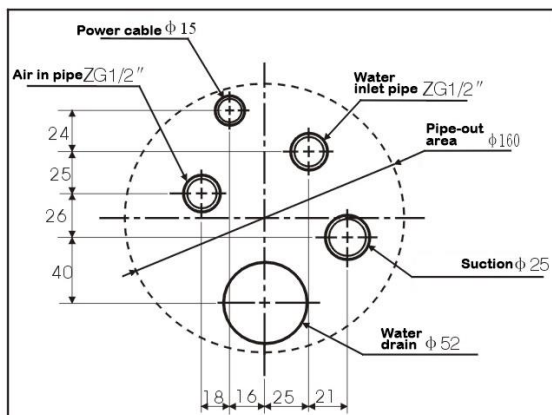

Outlet Planar Graph

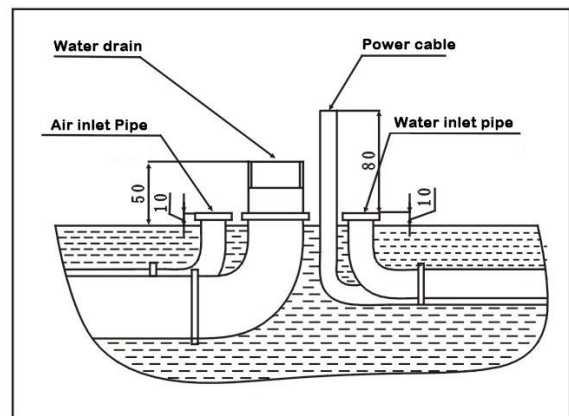

Pipe Outlet Graph

## 4 Operare

### 4.1 Pornirea unității dentare

#### 4.1.1 Pornirea inițială

Igienizarea trebuie efectuată înainte de pornirea inițială a unității dentare. Igienizarea durează aproximativ 24 de ore.

#### 4.1.2 Pornirea/oprirea unității dentare

Unitatea dentară dispune de un întrerupător principal la scaunul pacientului și un întrerupător de urgență în spatele scaunului pacientului.

##### 4.1.2.1 Întrerupător principal

După pornire, unitatea dentară este conectată la rețeaua de alimentare cu energie electrică, apă și aer.



### ! ATENȚIE

La terminarea lucrului, trebuie să opriți unitatea dentară cu ajutorul întrerupătorului principal, atât din motive de siguranță, cât și pentru a reduce consumul de putere al acesteia.

##### 4.1.2.2 Întrerupător de urgență

Apăsați întrerupătorul de urgență, doar pentru a întrerupe alimentarea cu energie electrică a unității dentare.

### 4.2 Comanda de picior

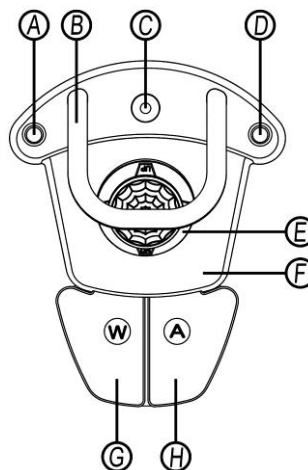

A	Funcția de spălare a Cuspidorului
B	Mânerul întrerupătorului de picior
C	Comutator de suflantă
D	Întrerupător de lumină de operare
E	Comutator de picior. (Controlează mișcarea scaunului pacientului.)
F	Carcasa
G	Pedală pentru apă
H	Pedală pentru aer



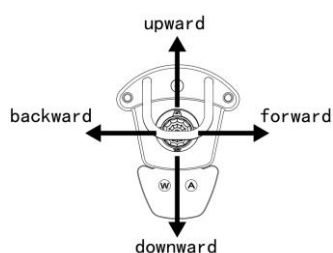

### Comutator de operare cu piciorul

Comutatorul de picior este utilizat pentru a controla mișcarea scaunului pacientului. Mișcarea de ridicare sau coborâre a canapelei scaunului poate fi controlată prin glisarea comutatorului de picior în sus sau în jos. În mod similar, mișcarea spătarului înainte sau înapoi poate fi controlată prin glisarea comutatorului de picior spre stânga sau spre dreapta.

### Pedală pentru aer și pedală pentru apă

Piesa de mână este scoasă din suportul său de pe elementul dentistului.



- Acționați pedala pentru aer. Motorul piesei de mână se rotește, iar aerul de suflare a resturilor iese prin orificiile de răcire de pe piesa de mână.
- Acționați pedala pentru apă. Apa de răcire curge prin orificiile de răcire de pe piesa de mână.
- Acționați simultan pedalele pentru aer și pentru apă. Motorul piesei de mână se rotește și pulverizează spray-ul de răcire.

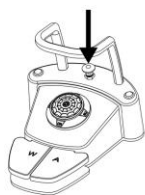

### Comutator de suflantă

Piesa de mână este scoasă din suportul său de pe elementul dentistului.

- Apăsați pe butonul întrerupătorului suflantei. Aerul iese prin orificiile de răcire de pe piesa de mână.

### Comutator de spălare a cuspidorului

Așezați tamburul sub dispozitivul de umplere a tamburului.

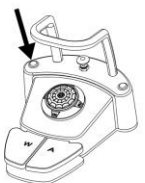

- Apăsați comutatorul (Cuspidor Flush). Cuspidorul se spală cu apă pentru timpul prestabilit.
- Apăsarea din nou a comutatorului (Cuspidor Flush) oprește imediat funcția de umplere.



### Întrerupător de lumină de operare

- Apăsați comutatorul (Operating light) de pe pedală. Lumina de funcționare este deschisă la lumină slabă.
- Apăsați din nou comutatorul (Operating light). Lumina de funcționare se stinge.



## ! IMPORTANT

### Întrerupător de lumină de operare

Vă rugăm să deschideți întrerupătorul de pe lumina de funcționare înainte de a utiliza butonul de pe pedală sau tasta de pe panoul de comandă.

### 4.3 Scaun pentru pacienți

Scaunul pentru pacienți cuprinde următoarele componente principale:



A	Baza scaunului și capacul frontal
B	Scaun
C	Spătar
D	Tetiera
E	Cotieră stânga

#### 4.3.1 Instrucțiuni de siguranță



#### AVERTISMENT

**Spațiul liber de sub canapeaua pacientului și până la unitatea de apă poate fi redus din cauza mișcărilor scaunului.**

Părți ale corpului pacientului sau utilizatorului pot fi ciupite sau strivite.

- Nu permiteți ca niciun membru să fie prins între tapițeria scaunului și baza scaunului. Vă rugăm să vă asigurați că brațele și picioarele pacientului se sprijină pe tapițeria scaunului.
- Nu așezați niciun obiect pe baza scaunului.



#### AVERTISMENT

**Capacitatea maximă de încărcare a scaunului pentru pacienți este de 135 kg, conform ISO 6875.**

În cazul în care se depășește capacitatea maximă de încărcare, există riscul de deteriorare a scaunului pentru pacienți și de rănire a pacientului.

- Nu permiteți niciodată persoanelor care cântăresc mai mult de 135 kg să se așeze pe scaunul pacientului.



## AVERTISMENT

### Obiectele care pătrund în raza de mișcare a scaunului.

Există riscul de strivire a pacientului și de deteriorare a obiectelor.

- Asigurați-vă că nu există obiecte, cum ar fi de exemplu ferestre, sertare sau alte dispozitive care să intre în raza de mișcare a unității dentare.



## IMPORTANT

### Interblocare scaun

Atât timp cât este activat un instrument de tratament, toate funcțiile de deplasare a scaunului pacientului sunt dezactivate din motive de siguranță.

În cazul în care mișcarea scaunului este blocată permanent, vă rugăm să contactați un tehnician de service.

### 4.3.2 Cotieră

Scaunul pacientului poate fi echipat cu cotiere pe partea stângă. Cotiera este fixă.

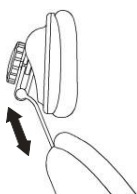

### 4.3.3 Reglarea tetierei

Tetiera vă permite să reglați capul pacientului într-un mod care să permită vizualizarea optimă a zonelor greu accesibile ale gurii pacientului.

#### Reglarea înălțimii pacientului

Tetiera poate fi ajustată la înălțimea pacientului prin tragerea sau împingerea extensiei tetierei.

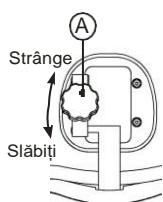

#### Setarea poziției maxilarului

Tetiera vă permite să treceți de la poziția maxilară la cea mandibulară fără a ajusta extensia tetierei.

1. Slăbiți cheia (A) în sens invers acelor de ceasornic, tetiera este descărcată.
2. Ținând tetiera cu mâna, ridicați-o sau coborâți-o în poziția dorită.
3. Strângeți cheia (A) în sensul acelor de ceasornic, tetiera este din nou blocată.

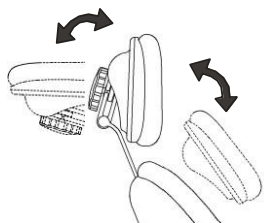

#### 4.3.4 Deplasarea scaunului pacientului

Mișcarea scaunului poate fi controlată prin intermediul tastelor fixe de pe elementul dentistului și de pe elementul asistentului sau prin intermediul comutatorului de picior.

##### Prin intermediul elementului dentistului

Imaginea panoului de comandă de pe elementul dentistului, consultați "*Panoul de comandă de pe elementul dentistului*".

Canapeaua scaunului se deplasează în sus atâta timp cât este apăsată tasta (*Chair UP*).

**Scaun sus**



**Scaun jos**



Canapeaua scaunului se deplasează în jos atâta timp cât tasta (*Chair Down*) este apăsată.

**Spătar sus**



Spătarul se înclină în sus atâta timp cât tasta (*Backrest UP*) este apăsată.

**Spătar jos**



Spătarul se înclină în jos atâta timp cât tasta (*Backrest Down*) este apăsată.

##### Prin intermediul elementului asistentului

Ase vedea "*4.3.2 Prin intermediul elementului dentistului*".

##### Prin intermediul comutatorului de picior de pe pedală

Ase vedea "*4.2 Pedală de comandă/ Comutator de picior pentru funcționare*".

#### 4.3.5 Deplasarea scaunului pacientului în poziția de intrare/ieșire

Următoarele funcții sunt declanșate pentru intrarea și ieșirea simplă a pacientului în poziția de intrare/ieșire:

- Scaunul pacientului se deplasează în cea mai joasă poziție
- Spătarul se deplasează în poziție verticală

Deplasarea scaunului pacientului în poziția de intrare/ieșire poate fi efectuată prin apăsarea tastei de pe elementul dentistului.



#### AVERTISMENT

**Picioarele pacientului pot fi prinse în furtunurile de instrumente ale dentistului atunci când acesta intră sau iese din scaunul pacientului.**

Pacientul se poate împiedica sau poate cădea.

- Întoarceți elementul dentistului spre exterior înainte ca pacientul să intre sau să iasă din el.

#### 4.3.6 Mutarea scaunului pacientului în poziția de urgență



Atunci când se apasă tasta de poziție de urgență, scaunul pacientului se deplasează imediat într-o poziție adecvată pentru poziția de urgență a pacientului.

- Scaunul pacientului se deplasează în poziția cea mai înaltă.
- Spătarul se rotește spre înapoi până la  $-5^{\circ}$ .

Mutarea scaunului pacientului în poziția de urgență poate fi efectuată prin apăsarea tastei de pe elementul dentistului.

#### 4.3.7 Mutarea scaunului pacientului în poziția de curățare



Atunci când se apasă tasta de poziționare pentru curățare, scaunul pacientului se deplasează imediat într-o poziție adecvată pentru curățare.

- Scaunul pacientului se deplasează în poziția cea mai înaltă.
  - Spătarul se deplasează în poziție verticală.
  - Lumina de funcționare se stinge.
- Funcția de spălare este deschisă.

#### 4.3.8 Panoul de muzică

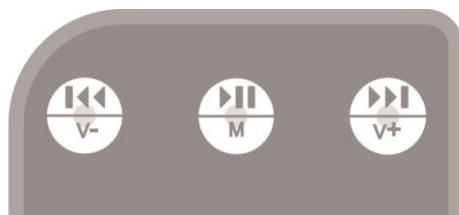

##### Panou de muzică Bluetooth cu senzor tactil

Caracteristici: Suport de înaltă sensibilitate pentru 3 butoane de comanda și un fundal albastru cu LED-uri (atunci când porniți sau apăsați butoanele, lumina LED se aprinde și se stinge automat în jur de 5 secunde).

Panou tactil:



Apăsați scurt acest buton pentru prima melodie, și apăsați lung pentru reducerea volumului.



Apăsați scurt acest buton pentru următoarea melodie, și apăsați lung pentru a mari volumului.



Apăsați scurt acest buton pentru redare/oprire și apăsați lung pentru schimbarea modului.

Conexiune Bluetooth: Acesta va intra în modul blue-tooth atunci când este pornit cu mesajul vocal "hello MAGNUS". Sau, atunci când redați lista de muzică de pe unitatea flash, apăsați lung butonul de schimbare a modului pentru a trece la modul blue-tooth, se va auzi în același timp un sunet "ding". Telefonul mobil trebuie să permită aplicațiilor să descopere și să cupleze dispozitivele blue-tooth. Când descoperiți "MAGNUS", introduceți parola "6666" pentru împerechere, astfel încât să puteți reda muzică cu un player blue-tooth.

#### 4.4 Elementul dentistului

Elementul dentistului cuprinde următoarele componente principale:

S3 - montat pe partea superioară S3 - tip agățat/tip de cărucior

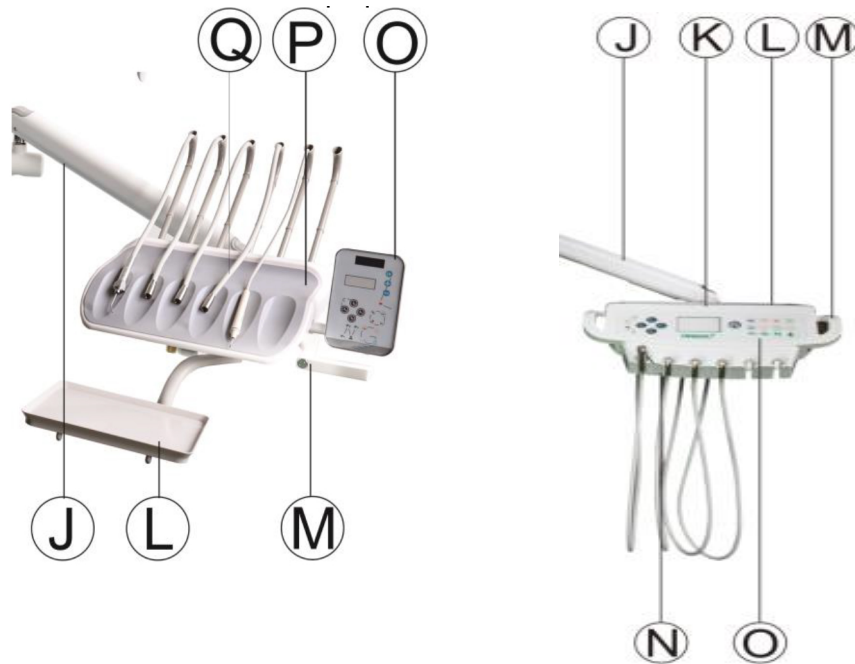

##### Montat pe partea superioară S3

J	Braț de echilibru	L	Tava pentru instrumente
M	Blocare aer	O	Panoul de control principal
P	Silicon pad	Q	Furtun pentru piesa de mână

##### S3-Tip de agățat/Tip cărucior

J	Braț de echilibru	K	Baza metalică
L	Tava pentru instrumente	M	Mâner și blocare cu aer
N	Raft pentru piese de mână	O	Panou tactil



#### 4.4.1 Capacitate maximă de încărcare

Sarcina maximă a elementului dentistului este de 1,5 kg (aceeași pentru tipul suspendat și montat pe partea superioară).

#### 4.4.2 Reglarea înălțimii (se aplică la S3)

1. Țineți mânerul și apăsați butonul de blocare cu degetul mare.
2. Reglați elementul dentistului pentru a obține o înălțime ergonomică a instrumentului.
3. Slăbiți degetul mare; butonul se resetează automat. Elementul dentistului este blocat la reglarea înălțimii.

#### 4.4.3 Panoul de control de pe elementul dentistului

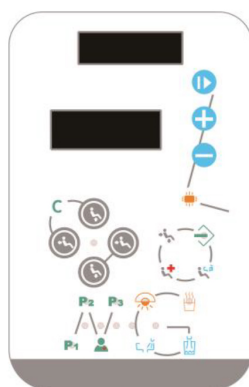

(montat pe partea superioară) (tip agățat/ tip carucior)

#### 4.4.3.1 Mișcarea scaunului

Tastele din zona de mișcare a scaunului controlează mișcarea scaunului pacientului. Consultați "4.3.2 Deplasarea scaunului pacientului".

#### 4.4.3.2 Umplerea paharelor

1. Așezați paharul sub dispozitivul de umplere a paharului.
2. Apăsați tasta (*tumbler filling*). Recipientul este umplut cu apă pentru timpul prestabilit.

Apăsarea din nou a tastei (*Tumbler filling*) oprește imediat funcția de umplere.

#### Umplerea paharului



#### Setare



#### Setarea timpului de umplere

1. Apăsați tasta (*Set*) (aproximativ 2 secunde) până când se aude soneria din unitatea de apă. LED-ul de deasupra tastei se aprinde.
2. Apăsați tasta (*Tumbler Filling*) până când apa de umplere urcă în poziția dorită.
3. Apăsați din nou tasta (*Set*) pentru a finaliza setarea timpului de umplere. LED-ul de deasupra tastei se aprinde

## Flushing



### Spălarea vasului cuspidorului

Apăsăți tasta (*Flushing*). Funcția de spălare este activată pentru timpul de spălare prestabilit.

Apăsarea din nou a tastei (*Flushing*) oprește imediat funcția de spălare.

### Setarea timpului de spălare

## Setare



1. Apăsăți tasta (Set) (aproximativ 2 secunde) până când sună soneria din unitatea de apă. LED-ul de deasupra tastei se aprinde.

2. Apăsăți tasta (Flushing) pentru a seta timpul de spălare. În conformitate cu tabelul următor:

Timpii de apasare	Sonerie	LED Flicker	Timp de spălare
<i>O singură dată</i>	<i>O singură dată</i>	<i>O singură dată</i>	<i>30 de secunde</i>
<i>De două ori</i>	<i>De două ori</i>	<i>De două ori</i>	<i>3 minute</i>
<i>De trei ori</i>	<i>De trei ori</i>	<i>De trei ori</i>	<i>15 minute</i>
<i>De patru ori</i>	<i>De patru ori</i>	<i>De patru ori</i>	<i>Întotdeauna la spălare</i>

3. Apăsăți din nou tasta (Set) pentru a finaliza setarea timpului de spălare. LED-ul de deasupra tastei se aprinde

## Incalzire



### 4.4.3.3 Încălzirea apei din pahar

Apăsăți tasta (*Heating*). Funcția de încălzire este activată. Temperatura apei din pahar poate fi menținută la  $40^{\circ}\text{C} \pm 5^{\circ}\text{C}$ .

Dacă LED-ul din cheie se aprinde, înseamnă că încălzitorul din unitatea de apă funcționează. Dacă apăsați din nou tasta (Heating), funcția de încălzire se oprește imediat.



### 4.4.3.4 Vizualizator de raze X

- Apăsăți tasta . Vizorul cu raze X se aprinde.
- Apăsăți din nou tasta. Vizorul cu raze X se stinge.



### 4.4.3.5 Lumina de funcționare

Tasta este echivalentă cu butonul de pe pedală. A se vedea "4..2 Comenzile de picior/ Comutatorul luminii de funcționare .".



### 4.4.3.6 Pozitia de memorie

Dentistul poate alege pozitia pacientului pentru o muncă eficientă, există "P1", "P2", "P3" 3 pozitii de memorie pentru utilizarea zilnică (numai pentru utilizare montată pe partea superioară)



#### 4.4.4 Plasarea instrumentelor în suporturile lor

Fiecare piesă de mână are un comutator corespunzător pe suport. Atunci când piesa de mână este scoasă din suport, comutatorul va deschide supapa de stivuire, iar piesa de mână scoasă este deblocată.

Prin urmare, asigurați-vă întotdeauna că toate piesele de mână sunt plasate în suporturile de instrumente corecte. În cazul în care orice piesă de mână este plasată în suporturi greșite, piesele de mână scoase nu vor fi activate.



#### ATENȚIE

Suprasolicitarea sau ciupirea furtunurilor poate cauza ca țevile de mediu să prezinte scurgeri. Asigurați-vă că nu trageți sau îndoiți prea mult furtunurile de instrumente.

#### 4.4.5 Operarea pieselor de mână

Ase vedea "4.2 Pedală de comandă".



#### IMPORTANT

Respectați, de asemenea, instrucțiunile de utilizare a piesei de mână.

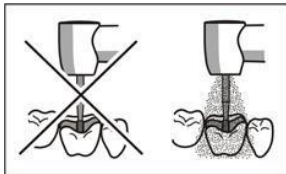

#### AVERTIZARE

**Piesele de mână pot fi utilizate fără lichid de răcire.**

Substanța dentară poate fi deteriorată de căldura de frecare.

- Asigurați-vă întotdeauna că zona de tratament nu se supraîncălzește ori de câte ori opriți lichidul de răcire.

#### 4.4.6 Reglarea presiunii aerului de lucru și a debitului de apă al pieselor de mână

Presiunea aerului de lucru al pieselor de mână și debitul de apă de răcire pot fi reglate prin intermediul supapelor de reglare. Supapele de control sunt prezentate în următoarea ilustrație.



Montat pe partea de sus

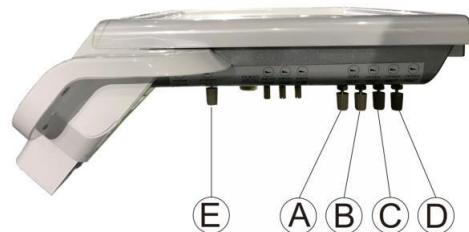

Tipul agatat / Tipul carucior

A	Supapă de reglare a apei pentru seringă din primul suport
B	Supapă de reglare a apei pentru piesa de mână din cel de-al doilea suport
C	Supapă de reglare a apei pentru piesa de mână din cel de-al treilea suport
D	Supapă de reglare a apei pentru piesa de mână din suportul al patrulea
E	Supapă de reglare a apei pentru detartrator din suportul al patrulea

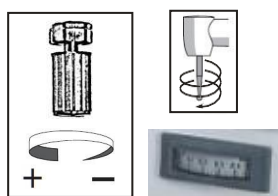
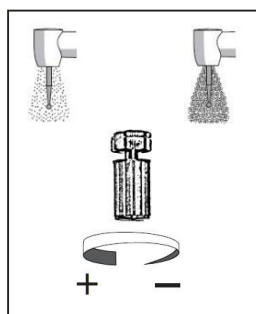

### Setarea cantității de pulverizare

Cantitatea de pulverizare poate fi setată prin reglarea supapei de reglare a apei și a supapei de reglare a aerului de suflare.

1. Scoateți piesa de mână din suportul său.
2. Acționați în același timp pedala de aer și pedala de apă.
3. Setăți cantitatea de pulverizare prin rotirea butonului supapei de reglare a apei și a supapei de reglare a aerului de suflare.

### Setarea presiunii aerului de lucru a piesei de mână

1. Scoateți piesa de mână din suportul său.
2. Acționați pedala de aer.
3. Setăți presiunea aerului de lucru afișată pe contorul de presiune a gazului prin rotirea butonului supapei de reglare corespunzătoare.

## 4.4.7 Seringă cu 3 cai

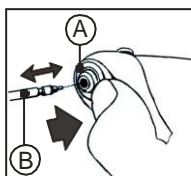

### Îndepărtarea/fixarea vârfului

4. Apăsați inelul (A).
5. Îndepărtarea/fixarea vârfului (B).
6. Slăbiți degetul mare; inelul se resetează automat. Vârful va fi blocat dacă se fixează pe seringă cu 3 căi.

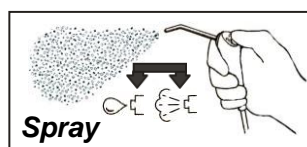
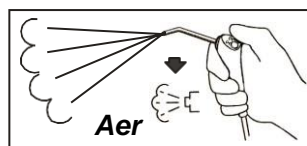
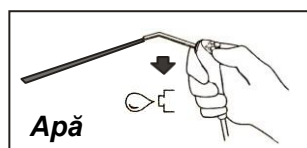

### Operarea seringii cu 3 căi

- Apăsați butonul de apă. Apa curge prin vârf.
- Apăsați butonul de aer, aerul curge prin vârf. Seringa cu 3 căi este utilizată ca suflantă pentru resturi.
- Apăsați simultan butoanele de apă și de aer. Spray-ul curge prin vârf.

## 4.5 Elementul asistentului

Elementul dentist cuprinde următoarele componente principale:

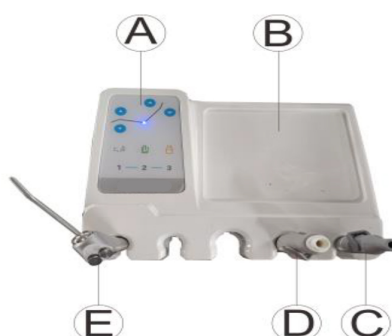

A	Panou de control
B	Ejector de salivă
C	Aspirator cu pulverizare
D	Lumină de întărire
E	Seringă cu 3 căi
F	Tava asistent

### 4.5.1 Deplasarea elementului asistent

Elementul de asistent poate fi mutat în câmpul de activitate al asistentului dentar, dar nu poate fi ajustat în înălțime. Nu așezați nimic pe elementul asistent.



**ATENȚIE**

**Elementul asistent poate fi poziționat deasupra sau sub spătar.**

Pacientul ar putea fi ciupit în timpul mișcărilor scaunului sau scaunul ar putea fi deteriorat.

- Mutarea elementului asistent în afara zonei de coliziune înainte de deplasarea scaunului pacientului.

### 4.5.2 Panoul de comandă de pe elementul asistent

Funcțiile tastelor sunt aceleași ca și funcțiile tastelor de pe elementul dentist. A se vedea "4.4.3 Panoul de comandă de pe elementul dentist".

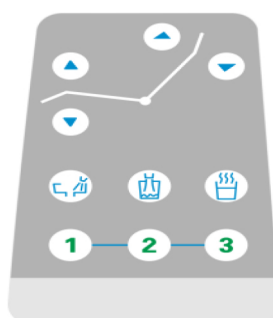

### 4.5.3 Seringă cu 3 căi

Ase vedea "4.4.8 Seringa cu 3 căi".

### 4.5.4 Ejector de salivă

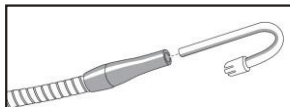

O canulă curbată care poate fi fixată în colțurile gurii este prevăzută pentru ejectarea salivei.

Ejectorul de salivă poate fi utilizat atunci când acesta este scos din suport.

### 4.5.5 Aspirator cu pulverizare

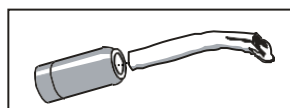

Aspiratorul cu pulverizator poate fi utilizat cu canula sa atunci când aceasta este îndepărtată.

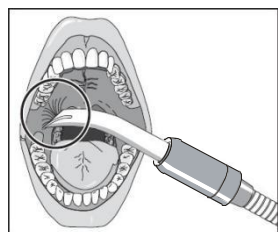

## ! ATENȚIE

### Canula se fixează pe mucoasa bucală.

Mucoasa bucală a pacientului este iritată de vid.

- Asigurați-vă că țineți canula aspiratorului de spray în așa fel încât deschiderea canulei să nu se poată atașa accidental de mucoasa bucală.

## 4.6 Unitate de apă

Unitatea de apă este formată din următoarele componente principale:



A	Umplere pahar
B	Spălător
C	Vas de cuspidor pivotant
D	Comutator alternativ de apă
E	Comutator de aer
F	Filtru
G	Sticlă de apă distilată
H	Element asistent
I	Panou de muzică
J	Pedală de picior

**Umplere pahar**



#### **4.6.1 Umplerea paharului**

Umplerea paharului poate fi realizată prin intermediul tastei (*Tumbler Filling*) de pe elementul dentistului sau de pe elementul asistentului. A se vedea "4.4.3.2 Suprafața unității de apă / Umplerea paharului".

**Spalare**



#### **4.6.2 Spălarea vasului de spălare a cuspidei pivotante**

Spălarea cuspidorului poate fi realizată prin intermediul tastei (*Flushing*) de pe elementul dentist sau de pe elementul asistent. Consultați "4.4.3.2 Zona unității de apă / Spălarea vas cuspidorului".

#### **4.6.3 Vas de cuspidor pivotant**

Cuspidorul de pe unitatea de apă poate fi rotit la aproximativ 90° în ambele părți.

#### 4.6.4 Comutator de aer



- Comutatorul de aer este tras în poziția *ON* . În sticla de apă pură se umple aerul pentru a furniza presiunea prestabilită pentru apa pură care curge către elementul stomatologic.
- Comutatorul de aer este tras în poziția *OFF* . Presiunea aerului din sticla de apă pură este eliminată.

#### 4.6.5 Comutator alternativ de apă



- Comutatorul alternativ este tras în poziția *OFF* . Unitatea de apă furnizează apă filtrată pentru instrumentele dentistului.
- Comutatorul alternativ este tras în poziția *ON* . Unitatea de apă furnizează apă pură din sticla de apă pură pentru instrumentele dentistului.

#### 4.6.6 Sticlă de apă pură

Apa pură din sticlă este furnizată pentru instrumentele elementului stomatologic numai atunci când comutatorul de aer este tras în poziția *ON* și comutatorul alternativ este tras în poziția *Flushing* .

Sticla poate fi scoasă pentru a turna apă pură în ea după ce întrerupătorul de aer a fost tras în poziția *OFF* .



#### 4.7 Lumina de funcționare

Lumina de operare este atașată la un braț de susținere cu înălțime reglabilă. Aceasta poate fi ajustată cu ușurință cu ajutorul mânerului lămpii pentru a ilumina zona de tratament.

### ! IMPORTANT

Respectați, de asemenea, instrucțiunile de utilizare a luminii de operare.

#### 4.8 Dispozitivul de dezinfecție ASTER

Dispozitivul de dezinfecție ASTER permite medicului dentist să dezinfecteze complet toate instrumentele de pulverizare de pe elementul doctor și elementul asistent cu lichid antiseptic.

Etapele de dezinfectare sunt cele de mai jos:

- Se toarnă apă de dezinfecție (hipoclorit de sodiu) în flaconul A și apă distilată în flaconul B. Asigurați-vă că toate flacoanele au fost umplute.
- Puneți toate furtunurile de la piesa de mână, furtunul de scalare, seringă, în dispozitivul ASTER și fixați. Folosiți butonul pentru a fixa seringă și a o activa în stare de funcționare.
- Deschideți întrerupătorul principal Water&Air, selectați flaconul A (întrerupătorul selectiv de aspirație) și deschideți întrerupătorul de dezinfecție,
- După 30 de secunde mai târziu, deschideți supapa de aspirație puternică și de ejecție a salivă și introduceți-o în dispozitivul ASTER,
- După aproximativ 2 minute și 35 de secunde, flaconul A a terminat de dezinfectat toată apa.
- Apoi treceți la flaconul B, executați aceeași procedură ca și în cazul flaconului A pentru a curăța și spăla toate furtunurile instrumentelor de pulverizare.
- Puneți toate instrumentele de pulverizare înapoi la raftul elementului doctor și asistent, apoi finalizați dezinfecția.

## 5 Curățarea și întreținerea de către echipa de practică

Pentru a menține valoarea și funcționarea sigură a unitului dentar, este necesar ca acesta să fie îngrijit, curățat și dezinfectat în mod regulat de către echipa cabinetului. Acest lucru va reduce la minimum riscul de contaminare pentru pacienți și utilizatori și va asigura o funcționare corespunzătoare. Îndepărtați orice murdărie și reziduuri de dezinfectant folosind un agent de curățare comercial blând.

Intervalele de timp, abordarea operațională și agentul de curățare se referă la tabelul următor.



### IMPORTANT

#### Intervale de îngrijire și curățare

!Intervalele de timp specificate pentru dezinfecție, îngrijire și curățare sunt valori de referință.

Vă rugăm să adaptați intervalele de timp pentru a se potrivi metodei dumneavoastră personale de lucru și cerințelor naționale.



### IMPORTANT

#### Medicamentele reacționează chimic cu suprafața unității.

Din cauza concentrațiilor ridicate și a substanțelor pe care le conțin, multe medicamente pot dizolva, grava, inalbi sau decolora suprafețele.

- Curățați imediat orice reziduuri de medicamente de pe aparat cu o cârpă umedă!



### ATENȚIE

#### Lichidele pot pătrunde în unitate în timpul curățării sau dezinfecției

Componentele electrice ale unității dentare pot fi distruse de lichide.

- Nu pulverizați niciun lichid în interiorul aparatului.
- Pentru a curăța în apropierea deschiderilor, pulverizați mai întâi lichidul pe o cârpă de curățare. Apoi ștergeți unitatea cu cârpa de curățare.



### ATENȚIE

#### Dezinfectanții pot dizolva coloranții din hainele de curățat.

Suprafața exterioară a unității poate fi apoi decolorată de colorant.

- Nu curățați sau dezinfectați aparatul cu cârpe de curățat colorate.

Intervale	Articole de curățare și întreținere	Abordare operațională	Agenți de îngrijire și curățare
După fiecare pacient	Dezinfectați tapițeria	Ștergeți suprafața cu dezinfectant.	Soluție de alcool de 65%.
	Dezinfectarea panourilor de	Ștergeți suprafața cu dezinfectant.	Soluție de alcool de 65%.
	Dezinfectați toate mânerele	Ștergeți suprafața cu dezinfectant.	Soluție de alcool de 75%.
	Curățați și dezinfectați vasul de cuspidor	Ștergeți suprafața dispozitivului de umplere a paharului cu dezinfectant.	Soluție de alcool de 75%.
	Curățați și dezinfectați vasul de cuspidor	Activați spălarea vasului cuspidorului timp de cel puțin 30 de secunde.	Apă de curățare
	Dezinfectați și sterilizați instrumentele de tratament	Ștergeți suprafața seringii cu 3 căi cu dezinfectant.	Soluție de alcool de 75%.
	Sterilizați piesele de mână și vârfulle seringilor cu 3 căi.	Sterilizați piesele de mână și vârfulle seringilor cu 3 căi.	Sterilizare cu abur sub
	Dezinfectați piesele de mână de aspirare	Ștergeți suprafața pieselor de mână de aspirare cu dezinfectant și folosiți canule noi de unică folosință.	Soluție de alcool de 75%.
	Curățarea furtunurilor de aspirație	Pompați 200 ml de apă de curățare pentru spălarea furtunurilor de aspirație.	Apă de curățare
Zilnic	Purjarea apei din liniile de instrumente	1. Se scot instrumentele din suporturile lor și se țin deasupra vasului cuspidorului. 2. Acționați pedala de apă a pedalei de comandă pentru purjare. Apăsati tasta de apă a seringii cu 3 căi pentru purjare. Timpul de purjare este de cel puțin 30	Apă de curățare
	Clătirea conductelor de apă	Activați spălarea vasului cuspidorului timp de cel puțin un minut	Apă de curățare
	Dezinfectați tava	Ștergeți suprafața cu dezinfectant.	Soluție de alcool de 75%.



Intervale	Articole de curățare și întreținere	Abordare operațională	Agenți de îngrijire și curățare
Zilnic	Dezinfectați furtunurile de aspirație	Pomparea a 500 ml de dezinfectant pentru spălarea furtunurilor de aspirație.	1000mg/L clor disponibil
Săptămânal	dezinfectați conducta de apă a	Ștergeți suprafața cu dezinfectant.	Soluție de alcool de 75%.
	dezinfectați conducta de apă a vasului cuspidorului	Se toarnă 1 litru de dezinfectant în cuspidor pentru spălarea conductei de apă.	1000mg/L clor disponibil
	Curățați pedala de comandă	Ștergeți suprafața cu o cârpă umedă (apă).	Apă de curățare
	Curățați filtrul dispozitivului de aspirare	Se deschide balonul de filtrare și se curăță filtrul cu dezinfectant.	1000mg/L clor disponibil
Lunar	Schimbați vată de bumbac din sticla de aer de retur	Deșurbați sticla de aer de retur și scoateți rola de vată. Introduceți o nouă rolă de vată de bumbac și înșurubați flaconul.	
	Curățați filtrele de apă și de aer	Deschideți filtrul de apă/aer. Îndepărtați elementul filtrant și curățați-l cu apă de curățare.	Apă de curățare
	Dezinfectați apa din liniile de instrumente	<ol style="list-style-type: none"> <li>1. Scoateți sticla de apă pură și umpleți-o cu dezinfectant. Înșurubați din nou flaconul. Trageți comutatorul de aer în poziția <i>NO</i> și trageți comutatorul alternativ de apă în poziția <i>Bottle Water</i>.</li> <li>2. Se scot instrumentele din suporturile lor și se țin deasupra bolului cuspidorului; se apasă pe pedala de apă a pedalei de comandă pentru purjare. Apăsăți tasta de apă a seringii cu 3 căi pentru purjare. Timpul de purjare este de cel puțin 30 de minute.</li> <li>3. Purjați din nou conductele de apă cu apă pură.</li> </ol>	50% peroxid de hidrogen

## 6 Întreținerea de către inginerul de service

### 6.1 Inspecție și întreținere

Pentru a asigura siguranța în funcționare și fiabilitatea unității dvs. dentare și pentru a evita deteriorările datorate uzurii naturale, trebuie să se efectueze inspecția și întreținerea anuală a unității dvs. dentare. Acest lucru este realizat de un tehnician de service autorizat.

O prezentare generală a lucrărilor de inspecție și întreținere efectuate este înregistrată suplimentar de către inginerul de service în "Pașaportul de garanție".

### 6.2 Verificări de siguranță

Echipamentele medicale sunt proiectate astfel încât prima apariție a unei defecțiuni să nu constituie un pericol pentru siguranța pacienților, a utilizatorilor sau a altor persoane. Prin urmare, este important să se detecteze astfel de defecțiuni înainte de a se produce o a doua defecțiune, care ar putea duce la pericole pentru siguranță.

Din acest motiv, este esențial să se efectueze teste de siguranță la fiecare 2 ani, care vizează în special detectarea defecțiunilor electrice (de exemplu, defecte de izolare). Acest lucru este realizat de un tehnician de service autorizat.



#### AVERTISMENT

Unitatea dentară nu trebuie să fie utilizată dacă nu a trecut testul de siguranță.

## 7 Defecțiuni

Unele defecțiuni comune sunt prezentate în tabelul următor:

Eroare	Analiza motivelor	Acțiune
Picurări din piesa de mână	Membrana supapei de acumulare a fost deteriorată	Schimbați cu o nouă membrană
	Comutarea supapei de apă prin aer a fost deteriorată	Schimbați o nouă supapă de apă
Picurări din seringă cu 3	O-ring-ul sau arcul butonului de apă a fost deteriorat	Schimbați cu un inel O-ring nou sau un arc.
Umplerea paharului nu poate fi închisă.	Nucleul valvei solenoid este blocat	Îndepărtați și curățați nucleul supapei.
Trapa de apă nu poate să fie oprit.	Nucleul valvei solenoide este blocat	Îndepărtați și curățați nucleul supapei.
Umplerea paharului nu se poate deschide.	Electrovalva a fost deteriorată	Schimbați cu o electrovalva nouă.
	Placa de circuite din unitatea de apă a fost deteriorată	Schimbați cu o nouă placă de circuit
Spălătorul nu se poate deschide.	Electrovalva a fost deteriorată	Schimbați cu o electrovalva nouă.
	Placa de circuite din unitatea de apă a fost deteriorată	Schimbați o nouă placă de circuit
Încălzitorul nu funcționează	Încălzitorul s-a deteriorat	Schimbați cu un nou încălzitor
	Placa de circuite din unitatea de apă a fost deteriorată	Schimbați cu o nouă placă de circuit
Ejectorul de salivă nu are suficientă sucțiune	Presiunea apei nu este suficientă.	Vă rugăm să adăugați echipament de supraalimentare
	Filtrul a fost blocat de murdărie	Deschideți și curățați filtrul
Aspiratorul spray nu are aspirație suficientă	Presiunea aerului nu este suficientă.	Creșteți presiunea aerului prin reglarea supapei de reducere
	Filtrul a fost blocat de murdărie	Deschideți și curățați filtrul
Scaunul pacientului este defect	Motorul a fost deteriorat	Schimbați cu un motor nou
	Placa de circuit care controlează motoarele scaunului a fost deteriorată	Schimbați cu o nouă placă de circuit
	Siguranța de pe placa de circuit s-a deteriorat	Aflați cauza și schimbați cu o siguranță nouă.
Lumina de operare nu se aprinde	Placa de circuite din lumina de operare are s-a deteriorat	Schimbați cu o nouă placă de circuit
	Siguranță pentru lumina de funcționare s-a defectat	Aflați cauza și schimbați cu o siguranță nouă.

## 8 Eliminare

Unitatea dentară nu aparține doar echipamentelor medicale, ci și echipamentelor electronice. Produsul nu trebuie să fie eliminat ca deșeu menajer!

Vă rugăm să respectați normele de eliminare aplicabile în țara dumneavoastră.











### ATENȚIE

Înainte de demontarea/eliminarea produsului, acesta trebuie să fie complet pregătit (curățat / dezinfectat / sterilizat)

Vă rugăm să contactați specialistul local în echipamente dentare pentru țara dumneavoastră informații specifice privind eliminarea.

## 9 Prezentare generală a simbolurilor grafice utilizate

Simboluri	Definiție	Simboluri	Definiție
	Poziția de memorie a scaunului		În sensul acelor de ceasornic pentru a crește
	Alegeti medicul		În sensul acelor de ceasornic pentru a reduce
	Scaun sus		Atenție șoc electric
	Scaun jos		Împământare de protecție
	Spătarul în sus		Atenție, consultați documentele de însoțire
	Spătarul în jos		Partea aplicată tip B
	Poziția de intrare/ieșire	<b>IP</b>	Protecție la cădere
	Pozitia de urgentă		Atentie, suprafata fierbinte.
	Dentist element sus		Producător
	Element stomatolog în jos		Anul de fabricație
	Vizualizator de raze X		Fragil - protejați împotriva loviturilor
	Lumina de funcționare		Păstrați uscat
	Umplerea paharelor		Transportul în poziție verticală, cu săgeata îndreptată în sus
	Scăldatul (cuspidorul)	<b>!</b>	Atenție
	Incalzi	<b>CE</b>	Marcajul CE Un produs cu această marcă îndeplinește cerințele directivei UE aplicabile.
	Setare		Marca de notificare
	poziția de curățare		

## 10 Diagrama schematică electrică

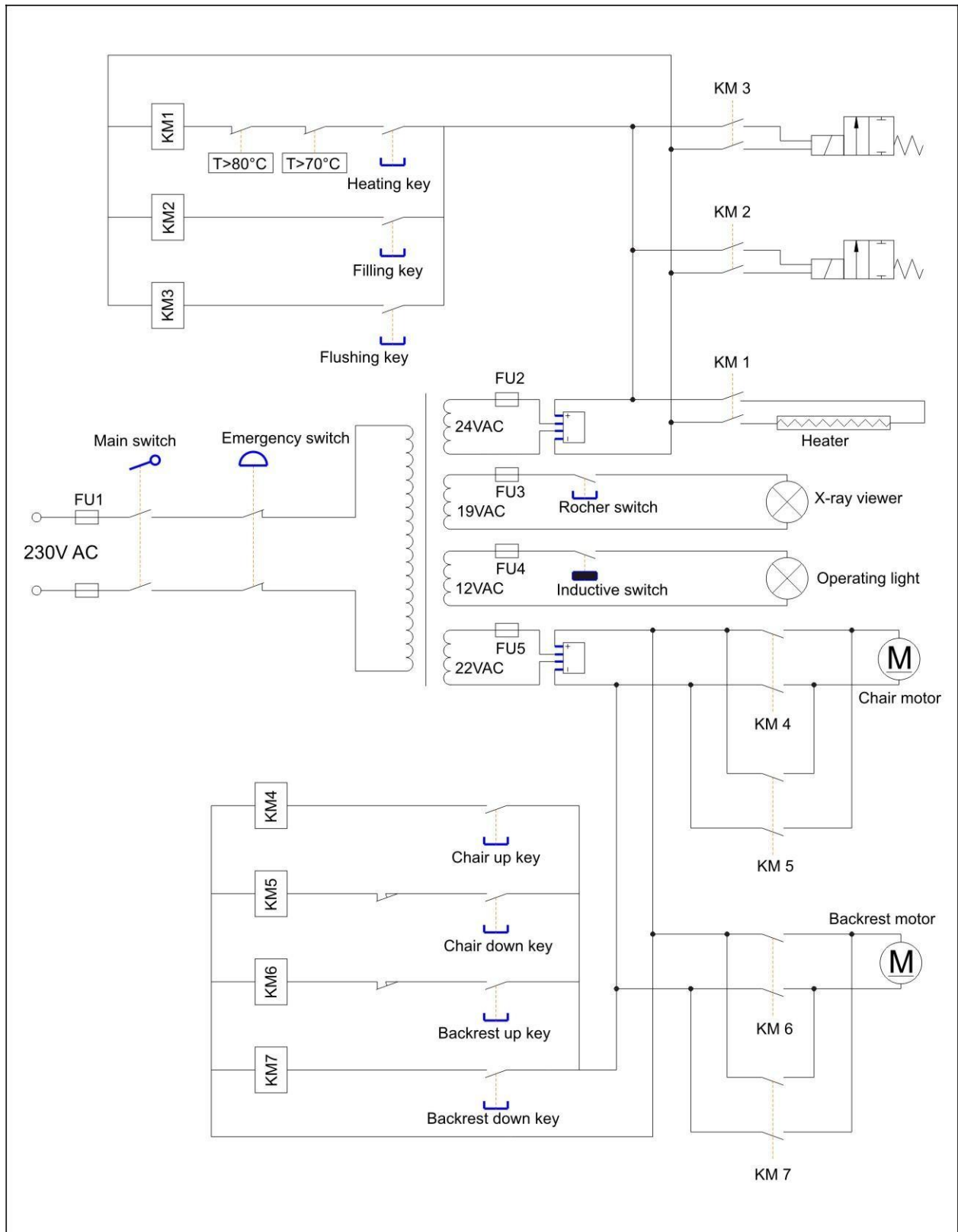

# 11 Diagrama de dispunere apă-aer

